



C | 16-3[®] C | 16-L

Rundsteckverbinder



Grußwort des CEO



Sehr geehrte Damen und Herren,

seit über 75 Jahren ist Amphenol ein erfolgreicher Hersteller für Verbindungstechnik und ist erste Wahl für führende Industrie-Unternehmen auf der ganzen Welt. Einer unserer wichtigsten strategischen Schwerpunkte war und ist der Markt für Industrie-Elektronik. Unser Unternehmen arbeitet mit führenden Herstellern in einem breiten Spektrum von Anwendungen, dazu zählen u.a. Energieerzeugung, Energieverteilungsnetze, Transportwesen, Schwere Geräte, Fabrikautomation, Funk-Außenanlagen, Chipkartenleser. Wir ermöglichen intelligentere, schnellere und bessere Technologien, um kundenspezifische Produkte zu verbinden.

Amphenol's Marktpräsenz in der Industrie-Elektronik erstreckt sich über mehr als 12 Niederlassungen in verschiedenen europäischen Ländern und in mehr als 30 Ländern weltweit. Unsere erfolgreiche Expansion in neue Regionen sowie neue industrielle Anwendungen ist ein direktes Spiegelbild unseres agilen, unternehmerischen Management-Teams und unseres bedingungslosen Engagements Amphenol's Strategien zum Nutzen unserer Kunden, Aktionäre und Mitarbeiter auszuführen.

Vielen Dank für die Partnerschaft mit Amphenol. Unsere gesamte Organisation steht Ihnen gerne zur Verfügung.

A handwritten signature in black ink, appearing to read 'R. Adam Norwitt'. The signature is fluid and cursive, with a long horizontal stroke at the end.

R. Adam Norwitt
President und CEO, Amphenol Corporation

Von allem das Beste: Globale Ressourcen nutzen.

“Think global, act local!” Ganz egal, an welcher Stelle Europas Sie sich befinden - wir bieten Ihnen unser weltweites Spektrum an Know-how und Produktvielfalt. Und das ganz bequem mit Ihrem persönlichen Ansprechpartner. Unsere zahlreichen europaweiten Niederlassungen sind Ihr Zugang zu unseren globalen Ressourcen.

© UNSERE NIEDERLASSUNGEN IN EUROPA UND WELTWEIT

FRANCE	CHINA	AUSTRALIA	SOUTH AFRICA
GERMANY	KOREA	MEXICO	INDIA
UNITED KINGDOM	TAIWAN	USA	ITALY

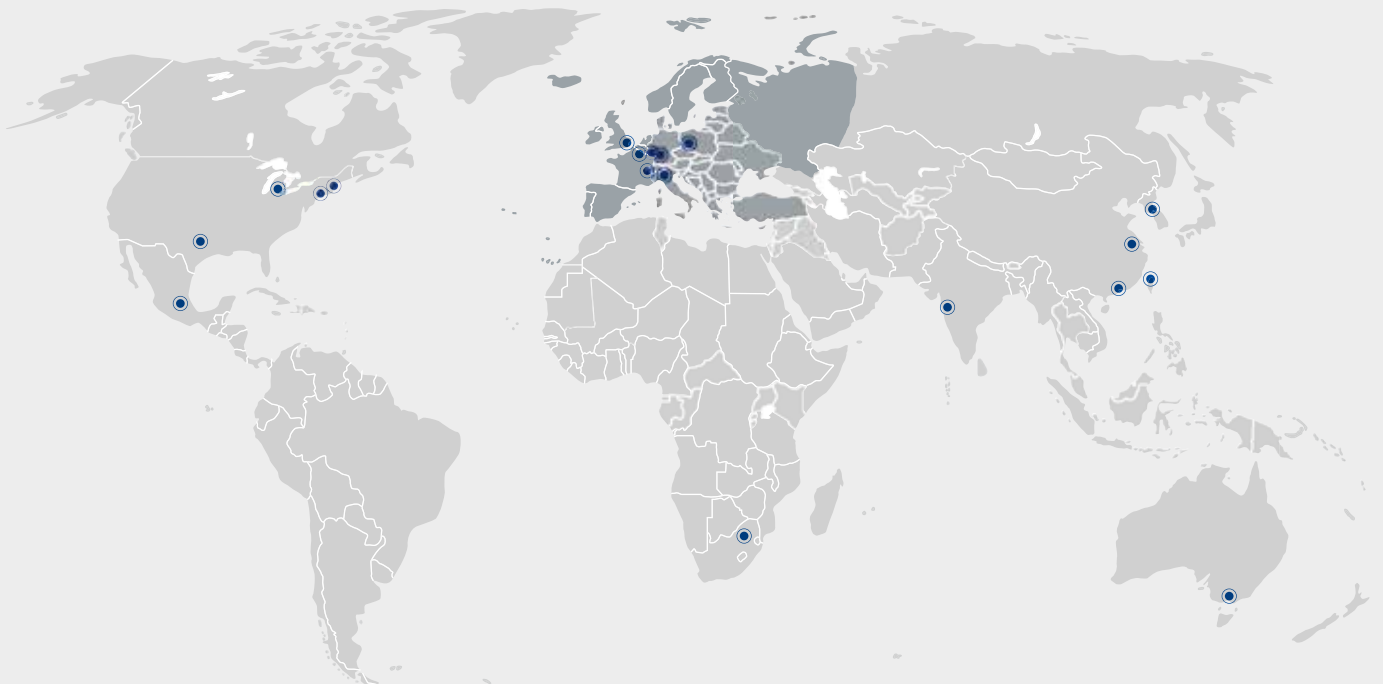



SICHERHEIT, ZUVERLÄSSIGKEIT UND SERVICE: ALLES AUS EINER HAND

Mehr Zeit für's Wesentliche: Von Service und Vielfalt profitieren

Genießen Sie Sicherheit, Zuverlässigkeit und komfortablen Service aus einer Hand. INDUSTRIAL@AMPHENOL ist eines der individuellsten und umfangreichsten Serviceprogramme der Branche – exklusiv für Industriekunden: Mit Ihrem persönlichen Fachberater stehen Ihnen alle Möglichkeiten der Amphenol-Gruppe zu Verfügung.



UMFANGREICHES PRODUKTPROGRAMM

Profitieren Sie von einem riesigen Sortiment von Amphenol-Artikeln. Unser umfassendes Produktprogramm bietet individuelle Lösungen von mehr als 75 Unternehmen der weltweiten Amphenol-Gruppe.



EXKLUSIVITÄT UND FLEXIBILITÄT

"One face to the customer": Jede Ihrer Anfragen wird durch Ihren persönlichen Key-Account-Service-Mitarbeiter und über einen individuellen Servicelevel bearbeitet. So gewährleisten wir maximalen Status-Zugriff und bestmögliche Flexibilität im Prozess.



QUALITÄT

Verbindungen bauen auf Zuverlässigkeit, Schnelligkeit und fehlerfreien Transfer. Diesen Standard garantieren und prüfen wir kontinuierlich bei unseren Produkten – und nicht zuletzt auch bei unserem persönlichen Service.



INDIVIDUELLE LÖSUNGEN

Ihr Projekt erfordert individuelle Lösungen oder Produkteigenschaften, die es nicht von der Stange gibt? Als Denk- und Dialogpartner sind wir für Sie Engineeringpartner und Lösungsentwickler für individuelle Amphenol Produktlösungen.



SCHNELLIGKEIT UND VERFÜGBARKEIT

Intelligenz und Cleverness sind das Geheimnis unseres Serviceprogramms: Planung und Distribution, perfekte Logistik und höchste Produktverfügbarkeit garantieren optimale Prozesse und besten Kundenservice.



WELTWEITER KEY-ACCOUNT-SERVICE

Der Key-Account-Service ist Ihr individueller Schlüssel zu globalem Know-how und Produktservice. Weltweit über 75 Amphenol Unternehmen bieten ein umfangreiches Spektrum an Technologie und Produkten. Mit nur einem Ansprechpartner erhalten Sie Zugriff auf unsere weltweiten Ressourcen.

Inhaltsverzeichnis

Seite

Serie C 16-3



Produktbeschreibung

Bestellhinweise / Zulassungen

Kodiersystem

Technische Daten

Derating Kurven

Übersicht Bauformen

Gehäusegröße 1

Kabelstecker

Gerätedosen

Kabeldosen

Gerätestecker

Zubehör

Gehäusegröße 2

Kabelstecker

Gerätedosen

Kabeldosen

Gerätestecker

Zubehör

Serie C 16-3



Sondertype 2 + PE (Gehäusegröße 1)

Serie C 16-L



Sondertype 4 + PE (Gehäusegröße 2)

Crimpkontakte Stift

Crimpkontakte Buchse

Bestellnummernsystem für Crimpkontakte

Montageanleitungen

Technische Informationen

Hinweise / Sicherheitseinteilung

Bestellnummernverzeichnis

23

24

25

26

27

30

31



Produktbeschreibung

Die Serie C16-3 ist überall dort im Einsatz wo raue Umgebungsbedingungen herrschen. Das Programm umfasst neben einer Vielzahl von Gehäuse-Varianten auch ein breites Spektrum an Polbilder und Kontakt-Technologien, so dass Lösungen bis zu 900V bzw 50A realisiert werden können. Das Gehäuse aus Hochleistungsverbundwerkstoff ist äußerst robust und ermöglicht ein niedriges Eigengewicht der Steckverbindung. Neben Versionen mit den bewährten Schraub-Anschlüssen für eine einfache Feld-Installation stehen auch Crimp-Varianten für kostenoptimierte maschinelle Verarbeitung zur Verfügung. Der Bajonett-Schnellverschluss ermöglicht eine einfache und zuverlässige Handhabung der Steckverbinder.

Weitere Eigenschaften und Vorteile der Serie C16-3

- Bis zu 20 Kontakte in einem Stecker
- Hybrid-Einsätze für kombinierte Leistungs- und Signal-Leitungen
- Schutzgrad IP65 in verriegeltem Zustand
- Anschlussquerschnitte bis max. 6mm² / AWG10
- Kodierung ohne Verlust von Kontakt-Position (über Winkelstellung des Einsatzes)
- Hochwertige Formstoffe gem. UL94-V0
- VDE, UL & CSA Zulassungen

C 16-3

Bestellhinweise Zulassungen

Bestellhinweise

Farbige Kodierung

Auf Anfrage sind die Verriegelungsringe der Kabelstecker sowie die Gehäuse der Gerätestecker und Gerätedosen farbig lieferbar.
Farben: rot, grün, blau, gelb, grau.

Mechanische Kodierung

Die Serie C 16-3 ist je nach Polzahl unterschiedlich kodierbar.
Die Kontakteinsätze können in unterschiedlichen Winkelstellungen montiert werden. Die im Katalog genannten Bestell-Nr. beziehen sich auf die Kodierung 1. Die Kontakteinsätze können auch mit einem Lösewerkzeug (siehe Seite 17 und 20) demontiert und nach entsprechender Einstellung wieder eingebaut werden (siehe Seite 10).

Crimpausführung

Die angegebenen Bestellnummern beinhalten keine Kontakte, bitte separat bestellen (Seite 23/24).
Crimpkontakte für höhere Strombelastbarkeit sind auf Anfrage lieferbar.

Crimpwerkzeuge

Fordern Sie unseren Katalog „Werkzeuge“ an.

Prüfstelle

Zulassungen

Zulassungs-Nummer

VDE



3964

UL ¹⁾



E 63093

CSA



48932

Zulassungen beziehen sich im Allgemeinen auf repräsentative Ausführungen der Steckverbinderserie und für die Polzahlen 8, 14, 17 und 12 + 3 bei Gehäusegröße 1 und für die Polzahlen 5, 12, 14 und 19 bei Gehäusegröße 2. Prüfumfang und Prüfvorschrift auf Anfrage.

¹⁾ Bitte beachten Sie die „Conditions of Acceptability“

Mechanisches Kodiersystem

Die Kontakteinsätze können je nach Polzahl in unterschiedlichen Winkelstellungen montiert werden. Zu beachten sind dabei die Merkmale am Gehäuseteil bzw. am Kontakteinsatz.

Gehäusegröße 1			Gehäusegröße 2		
Polzahl	Anzahl Kodiermögl.	Position	Polzahl	Anzahl Kodiermögl.	Position
3 + PE	4	1,3,5,7	4 + PE	-	-
8 + PE	4	1, 3, 5, 7	5 + PE	6	1, 2, 3, 4, 6, 7
14 + PE	7	1, 2, 3, 4, 5, 6, 7	14 + PE	7	1, 2, 3, 4, 5, 6, 7
17 + PE	6	1, 2, 3, 4, 5, 7	12 + PE	7	1, 2, 3, 4, 5, 6, 7
12 + 3 + PE	4	1, 3, 5, 7	19 + PE	6	1, 3, 4, 5, 6, 7

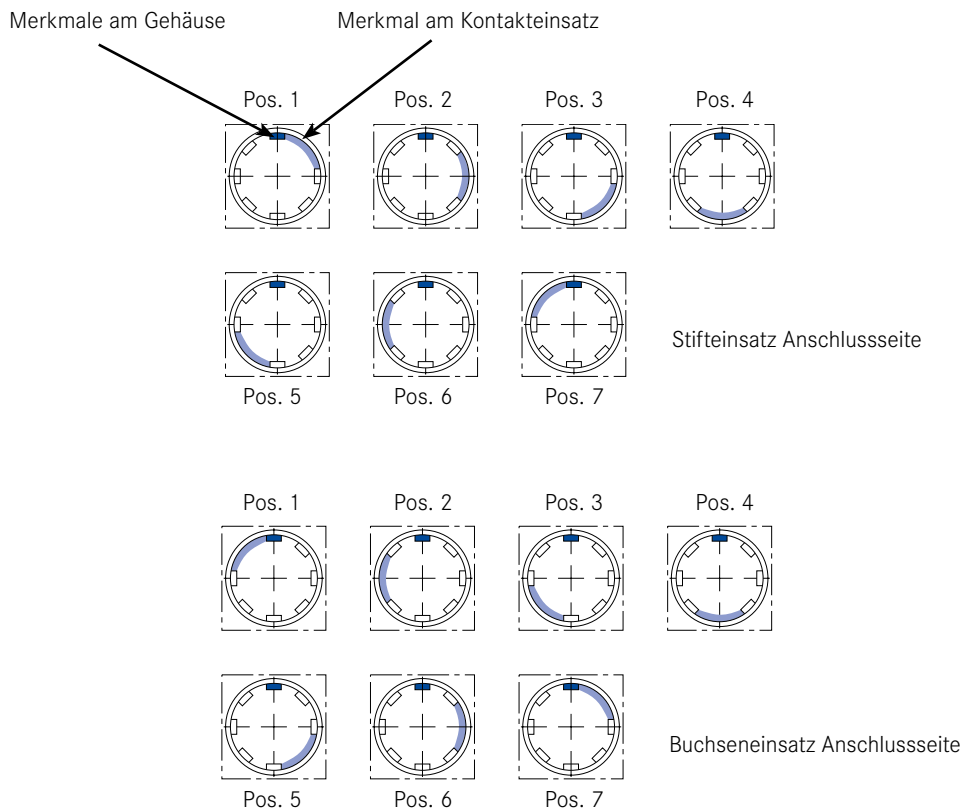

Demontage der Kontakteinsätze mit Lösewerkzeug (siehe Seite 17 und 20)

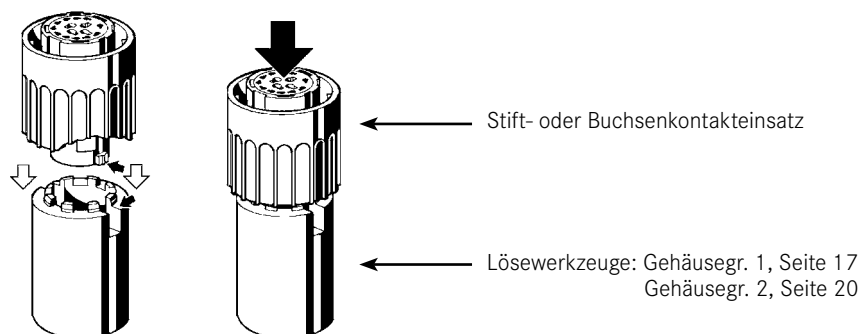

C 16-3

Technische Daten Gehäusegröße 1



Allgemeine Kennwerte	Norm	Technische Daten					
		Gehäusegröße 1					
Polzahl		2 + PE	3 + PE	8 + PE	14 + PE	12 + 3 + PE	17 + PE
Polbild Ansicht auf Steckgesicht der Stifteinsätze							
Elektrische Kennwerte							
Bemessungsspannung	DIN EN 60664-1 ¹⁾	750 V	900 V	400 V	100 V	3x320V, 12x24V	100 V
	UL 1977, CSA 22.2	-	-	400 V	3x250V, 11x250V	3x250V, 12x24V	250 V
Bemessungsstoßspannung	DIN EN 60664-1 ¹⁾	6000 V	8000 V	6000 V		3x4000V, 12x800V	3000 V
Verschmutzungsgrad	DIN EN 60664-1 ¹⁾	3	3	3	3	3	3
Überspannungskategorie	DIN EN 60664-1 ¹⁾	III	III	III	III	III	III
Isolierstoffgruppe	DIN EN 60664-1 ¹⁾	III	II	II	II	II	II
Strombelastbarkeit bei +55°C	DIN EN 60512-5-2, Test 5b	36 A	23 A	12 A	3x16A, 11x6A	3x12 A, 12x6 A	6 A
	UL 1977, CSA 22.2	-	-	10 A	3x12A, 11x4A	3x10 A, 12x5 A	5 A
Isolationswiderstand	DIN EN 60512-3-1, Test 3a	≥ 10 ⁸ Ω					
Durchgangswiderstand	DIN EN 60512-2-1, Test 2a	≤ 5 mΩ					
Klimatische Kennwerte							
Prüfklasse	DIN EN 60068-1	40 / 125 / 56					
Betriebstemperatur		-40°C ... +125°C					
Mechanische Kennwerte							
Schutzgrad	DIN EN 60529	IP 65					
Gesamtsteck- und -ziehkraft	DIN EN 60512-13-2, Test 13b	≤ 25 N	≤ 30 N	≤ 25 N	≤ 30 N	≤ 25 N	≤ 22 N
Mechanische Lebensdauer	IEC 60512, Test 9a	≥ 500 Steckzyklen					
Werkstoffe							
Werkstoff Gehäuse		Polyamid 6.6					
Werkstoff Kontaktträger		Polyamid 6.6					
Werkstoff Dichtung		Neoprene					
Kontaktoberfläche		versilbert / vergoldet					
Sonstige Technische Daten							
Anschluss technik		crimpen					
Anschlussquerschnitt AWG		1,5-6,0 mm ² 16 - 10	0,5-4,0 mm ² 20 - 12	0,14-2,5 mm ² 26 - 14	0,09-2,5 mm ² 28 - 14	0,09-2,5 mm ² 28 - 14	0,09-1,0 mm ² 28 - 18
Brennbarkeit	UL 94	VO					
Verriegelung		Bajonett					



Die angegebenen technischen Werte beziehen sich auf den Einsatz als Steckverbinder.

Werden diese Bauteile als Steckvorrichtung eingesetzt, so ist eine reduzierte Strombelastbarkeit zu beachten.

C 16-3

Technische Daten Gehäusegröße 2



Allgemeine Kennwerte	Norm	Technische Daten				
		Gehäusegröße 2				
Polzahl		4 + PE	5 + PE	12 + PE	14 + PE	19 + PE
Polbild Ansicht auf Steckgesicht der Stifteinsätze						
Elektrische Kennwerte						
Bemessungsspannung	DIN EN 60664-1 ¹⁾	600 V	400 V	3 x 500 V, 9 x 300 V	400 V	250 V
	UL 1977, CSA 22.2	-	400 V	3 x 400 V, 9 x 250 V	10 x 400 V, 4 x 250 V	250 V
Bemessungsstoßspannung	DIN EN 60664-1 ¹⁾	6000 V	6000 V	3 x 6000 V, 9 x 4000 V	6000 V	4000 V
Verschmutzungsgrad	DIN EN 60664-1 ¹⁾	3	3	3	3	3
Überspannungskategorie	DIN EN 60664-1 ¹⁾	III	III	III	III	III
Isolierstoffgruppe	DIN EN 60664-1 ¹⁾	II	II	II	II	II
Strombelastbarkeit bei +55°C	DIN EN 60512-5-2, Test 5b	36 A	21 A	3 x 21 A, 9 x 11 A	4 x 6 A, 10 x 12 A	6 A
	UL 1977, CSA 22.2	-	16 A	3 x 10 A, 9 x 5 A	10 x 10 A, 4 x 5 A	5 A
Isolationswiderstand	DIN EN 60512-3-1, Test 3a	≥ 10 ⁸ Ω				
Durchgangswiderstand	DIN EN 60512-2-1, Test 2a	≤ 5 mΩ				
Klimatische Kennwerte						
Prüfklasse	DIN EN 60068-1	25 / 100 / 56	40 / 100 / 56	40 / 125 / 56		
Betriebstemperatur		-25°C...+100°C		-40°C ... +125°C (5 + PE: +100°C)		
Mechanische Kennwerte						
Schutzgrad	DIN EN 60529	IP 65				
Gesamtsteck- und -ziehkraft	DIN EN 60512-13-2, Test 13b	≤ 50 N	≤ 15 N	≤ 25 N	≤ 30 N	≤ 25 N
Mechanische Lebensdauer	DIN EN 60512-9-1, Test 9a	≥ 250 Steckzyklen		≥ 500 Steckzyklen		
Werkstoffe						
Werkstoff Gehäuse		Polyamid 6.6				
Werkstoff Kontaktträger		Polyamid 6.6				
Werkstoff Dichtung		Neoprene				
Kontaktoberfläche		versilbert / vergoldet				
Sonstige Technische Daten						
Anschluss technik		schrauben		crimpen		
Anschlussquerschnitt AWG		2,5 - 6,0 mm ² 14 - 10	4 mm ² 12	0,09 - 2,5 mm ² 28 - 14	0,09 - 2,5 mm ² 28 - 14	0,09 - 1,0 mm ² 28 - 18
Brennbarkeit	UL 94	VO				
Verriegelung		Bajonett				



Die angegebenen technischen Werte beziehen sich auf den Einsatz als Steckverbinder.

Werden diese Bauteile als Steckvorrichtung eingesetzt, so ist eine reduzierte Strombelastbarkeit zu beachten.

Gehäusegröße 1

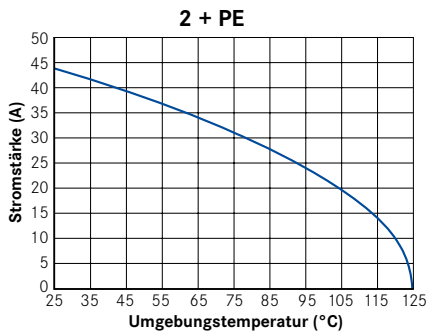

alle Kontakte Ø 2,5 mm
Stifte 4mm² - Buchse 6mm²

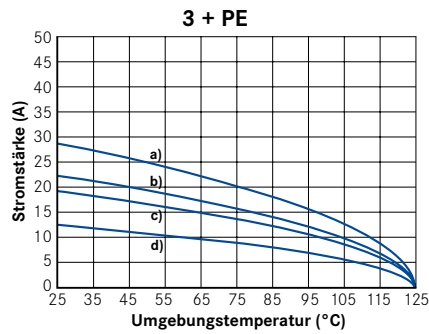

alle Kontakte Ø 2,5 mm
a) Anschlußleitung 4,0 mm² c) Anschlußleitung 1,5 mm²
b) Anschlußleitung 2,5 mm² d) Anschlußleitung 0,5 mm²

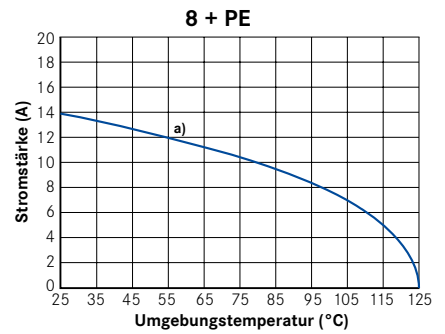

alle Kontakte Ø 1,6 mm
a) Anschlußquerschnitt 1,5 mm²

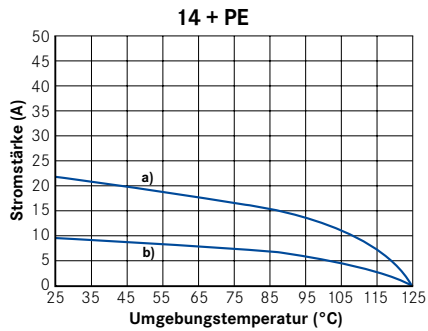

a) 4 Kontakte Ø 2,5 mm, Anschlußquerschnitt 1,5 mm²
b) 11 Kontakte Ø 1,5 mm, Anschlußquerschnitt 0,5 mm²

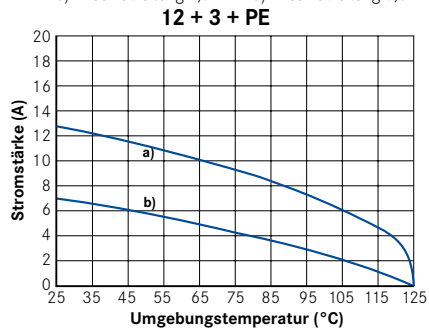

a) 4 Kontakte Ø 1,6 mm, Anschlußquerschnitt 1,5 mm²
b) 12 Kontakte Ø 1,5mm, Anschlußquerschnitt 0,5 mm²

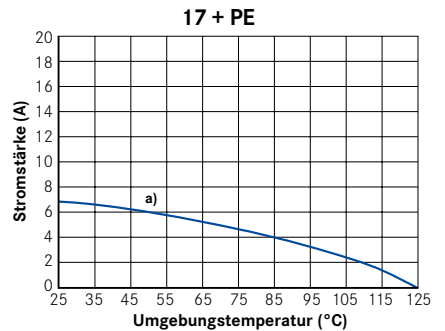

alle Kontakte Ø 1,5 mm
a) Anschlußquerschnitt 0,5 mm²

Gehäusegröße 2

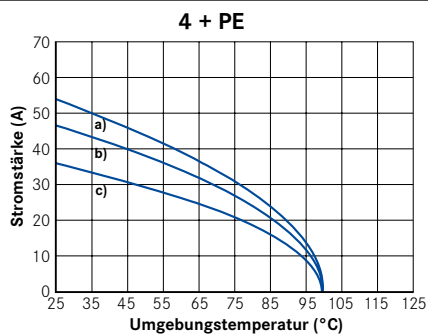

alle Kontakte Ø 2,5 mm
a) 4 polig belastet 6mm² b) 4 polig belastet 4mm²
c) 4 polig belastet 2,5mm²

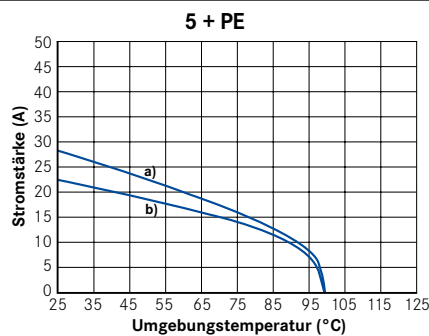

alle Kontakte Ø 2,5 mm
a) Anschlußquerschnitt 4,0 mm²
b) Anschlußquerschnitt 2,5 mm²

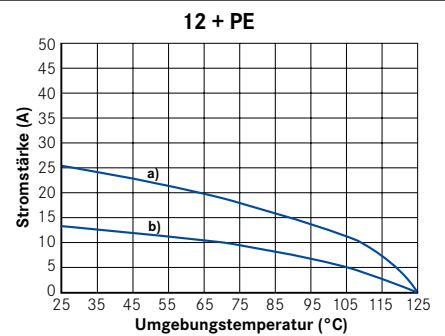

a) 4 Kontakte Ø 2,5 mm, Anschlußquerschnitt 2,5 mm²
b) 9 Kontakte Ø 1,6 mm, Anschlußquerschnitt 2,5 mm²

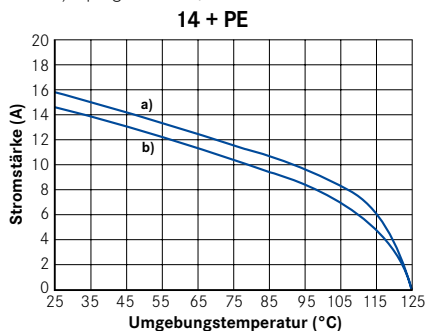

a) 11 Kontakte Ø 1,6 mm, Anschlußquerschnitt 1,5 mm²
b) 4 Kontakte Ø 1,5mm, Anschlußquerschnitt 0,5 mm²

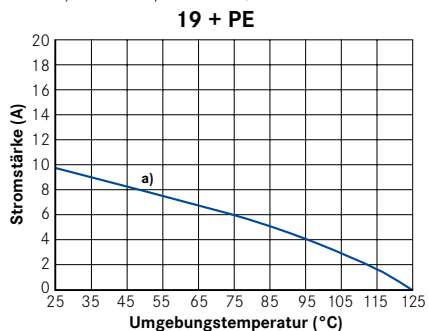

alle Kontakte Ø 1,5 mm
a) Anschlußquerschnitt 0,5 mm²

C 16-3

Übersicht der Bauformen,
Gehäusegröße 1 und 2

C 16-3 Sondertype, 2 + PE
siehe Seite 21

C 16-L Sondertype, 4 + PE
siehe Seite 22

Bezeichnung	Abbildung	Beschreibung	Bauform	Seite	
				Gr. 1	Gr.2
Kabelstecker		Lange Ausführung, mit innen liegender Kabelzug- entlastungsklemme	I	15	18
		Kurze Ausführung, Kabelzug- entlastung mit Klemmkäfig	H	15	18
		90° abgewinkelt, Kabelzug- entlastung mit Klemmkäfig	K	15	18
Kabel Dosen		Lange Ausführung, mit innen liegender Kabelzug- entlastungsklemme	E	16	19
		Kurze Ausführung, Kabelzug- entlastung mit Klemmkäfig	D	16	19
		90° abgewinkelt, Kabelzug- entlastung mit Klemmkäfig	F	16	19
Gerätedosen		Flanschmontage, mit montierter Dichtung	G	16	18
		Befestigung mit Ringmutter, mit Dichtung	N	16	-
Gerätestecker		Flanschmontage, mit montierter Dichtung	C	17	19

C 16-3

Gehäusegröße 1 Kabelstecker



Beschreibung	Maßzeichnung	Polzahl	Kontakte ²⁾	Bestellnummer	
				Kabelausgang Ø 10-12	Ø 12-14
Kabelstecker für Crimpkontakte, Bauform I, ohne Kontakte ¹⁾ mit Kabelzugentlastungsklemme		3 + PE	.N 01 025 00...	C016 10I003 002 1	C016 10I003 003 1
		8 + PE	.N 01 016 00...	C016 10I008 002 1	C016 10I008 003 1
		14 + PE	11 x .N 01 015 00... 4 x .N 01 025 00...	C016 10I014 002 1	C016 10I014 003 1
		12+3+PE	12 x .N 01 015 00... 4 x .N 01 016 00...	C016 10I015 002	C016 10I015 003 1
		17 + PE	.N 01 015 00...	C016 10I017 002 1	C016 10I017 003 1
Kabelstecker für Crimpkontakte, Bauform H, ohne Kontakte ¹⁾ mit Klemmkäfig		3 + PE	.N 01 025 00...	C016 10H003 002 1	C016 10H003 003 1
		8 + PE	.N 01 016 00...	C016 10H008 002 1	C016 10H008 003 1
		14 + PE	11 x .N 01 015 00... 4 x .N 01 025 00...	C016 10H014 002 1	C016 10H014 003 1
		12+3+PE	12 x .N 01 015 00... 4 x .N 01 016 00...	C016 10H015 002 1	C016 10H015 003 1
		17 + PE	.N 01 015 00...	C016 10H017 002 1	C016 10H017 003 1
Kabelstecker für Crimpkontakte, Bauform K, ohne Kontakte ¹⁾ mit Klemmkäfig		3 + PE	.N 01 025 00...	C016 10K003 002 1	C016 10K003 003 1
		8 + PE	.N 01 016 00...	C016 10K008 002 1	C016 10K008 003 1
		14 + PE	11 x .N 01 015 00... 4 x .N 01 025 00...	C016 10K014 002 1	C016 10K014 003 1
		12+3+PE	12 x .N 01 015 00... 4 x .N 01 016 00...	C016 10K015 002 1	C016 10K015 003 1
		17 + PE	.N 01 015 00...	C016 10K017 002 1	C016 10K017 003 1

C 16-3

Gehäusegröße 1 Gerätedosen



G

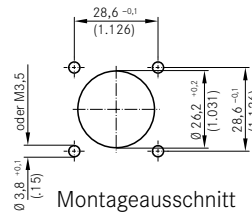

Montageausschnitt



N

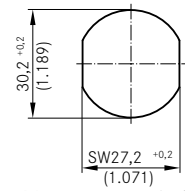

Montageausschnitt

Montagebohrung $\varnothing 26,2$ ohne Anfasung. Geeignete Abdichtung für Befestigungsschrauben ist vorzusehen.

Beschreibung	Maßzeichnung	Polzahl	Kontakte ²⁾	Bestellnummer
Gerätedose für Crimpkontakte, Bauform G, ohne Kontakte ¹⁾		3 + PE	.N 02 025 00...	C016 10G003 000 1
		8 + PE	.N 02 016 00...	C016 10G008 000 1
		14 + PE	11 x .N 02 015 00... 4 x .N 02 025 00...	C016 10G014 000 1
		12 + 3 + PE	12 x .N 02 015 00... 4 x .N 02 016 00...	C016 10G015 000 1
		17 + PE	.N 02 015 00...	C016 10G017 000 1
Gerätedose für Crimpkontakte, Bauform N, ohne Kontakte ¹⁾		3 + PE	.N 02 025 00...	C016 10N003 006 1
		8 + PE	.N 02 016 00...	C016 10N008 006 1
		14 + PE	11 x .N 02 015 00... 4 x .N 02 025 00...	C016 10N014 006 1
		12 + 3 + PE	12 x .N 02 015 00... 4 x .N 02 016 00...	C016 10N015 006 1
		17 + PE	.N 02 015 00...	C016 10N017 006 1

C 16-3

Gehäusegröße 1 Kabel Dosen



E



D



F

Beschreibung	Maßzeichnung	Polzahl	Kontakte ²⁾	Bestellnummer Kabelausgang	
				$\varnothing 10-12$	$\varnothing 12-14$
Kabeldose für Crimpkontakte, Bauform E, ohne Kontakte ¹⁾ mit Kabelzugentlastungsklemme		3 + PE	.N 02 025 00...	C016 10E003 002 1	C016 10E 003 003 1
		8 + PE	.N 02 016 00...	C016 10E008 002 1	C016 10E008 003 1
		14 + PE	11 x .N 02 015 00... 4 x .N 02 025 00...	C016 10E014 002 1	C016 10E014 003 1
		12 + 3 + PE	12 x .N 02 015 00... 4 x .N 02 016 00...	C016 10E015 002 1	C016 10E015 003 1
		17 + PE	.N 02 015 00...	C016 10E017 002 1	C016 10E017 003 1
Kabeldose für Crimpkontakte, Bauform D, ohne Kontakte ¹⁾ mit Klemmkäfig		3 + PE	.N 02 025 00...	C016 10D003 002 1	C016 10D 003 003 1
		8 + PE	.N 02 016 00...	C016 10D008 002 1	C016 10D008 003 1
		14 + PE	11 x .N 02 015 00... 4 x .N 02 025 00...	C016 10D014 002 1	C016 10D014 003 1
		12 + 3 + PE	12 x .N 02 015 00... 4 x .N 02 016 00...	C016 10D015 002 1	C016 10D015 003 1
		17 + PE	.N 02 015 00...	C016 10D017 002 1	C016 10D017 003 1
Kabeldose für Crimpkontakte, Bauform F, ohne Kontakte ¹⁾ mit Klemmkäfig		3 + PE	.N 02 025 00...	C016 10F003 002 1	C016 10F003 003 1
		8 + PE	.N 02 016 00...	C016 10F008 002 1	C016 10F008 003 1
		14 + PE	11 x .N 02 015 00... 4 x .N 02 025 00...	C016 10F014 002 1	C016 10F014 003 1
		12 + 3 + PE	12 x .N 02 015 00... 4 x .N 02 016 00...	C016 10F015 002 1	C016 10F015 003 1
		17 + PE	.N 02 015 0005	C016 10F017 002 1	C016 10F017 003 1

C 16-3

Gehäusegröße 1 Gerätestecker



C

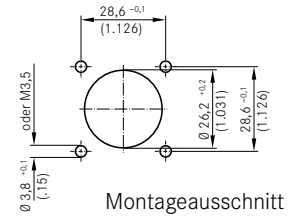

Montagebohrung \varnothing 26,2 ohne Anfasung. Geeignete Abdichtung für Befestigungsschrauben ist vorzusehen.

Beschreibung	Maßzeichnung	Polzahl	Kontakte ²⁾	Bestellnummer
Gerätestecker für Crimpkontakte, Bauform C, ohne Kontakte ¹⁾		3 + PE	.N 01 025 00...	C016 10C003 000 1
		8 + PE	.N 01 016 00...	C016 10C008 000 1
		14 + PE	11 x .N 01 015 00... 4 x .N 01 025 00...	C016 10C014 000 1
		12 + 3 + PE	12 x .N 01 015 00... 4 x .N 01 016 00...	C016 10C015 000 1
		17 + PE	.N 01 015 00...	C016 10C017 000 1

C 16-3

Gehäusegröße 1 Zubehör



für Gerätestecker



für Kabelstecker

Beschreibung	Maßzeichnung	Bestellnummer	
Verschlusskappe für Kabel- und Gerätestecker		für Kabelstecker C016 00U000 001 1	für Gerätestecker C016 00U000 021 1
Verschlusskappe für Kabel- und Gerätedosen		für Kabel Dosen C016 00V000 001 1	für Gerätedosen C016 00V000 021 1
Demontagewerkzeug für Stift- und Buchseneinsätze		FH 0000-016	

C 16-3

Gehäusegröße 2 Kabelstecker



Beschreibung	Maßzeichnung	Polzahl	Kontakte ²⁾	Bestellnummer		
				Kabelausgang		
				Ø 12-14	Ø 14-16	Ø 19-21
Kabelstecker, Bauform I, 5 + PE Schraubanschluss, 12 + PE-, 14 + PE- und 19 + PE-Ausführung ohne Kontakte ¹⁾ mit Kabelzugentlastungsklemme		5 + PE	inkl.	C016 20I005 103 2	C016 20I005 104 2	C016 20I005 105 2
		12 + PE	9 x .N 01 016 00... 4 x .N 01 025 00...	C016 10I012 003 2	C016 10I012 004 2	C016 10I012 005 2
		14 + PE	4 x .N 01 015 00... 11 x .N 01 016 00...	C016 10I014 003 2	C016 10I014 004 2	C016 10I014 005 2
		19 + PE	.N 01 015 000...	C016 10I019 003 2	C016 10I019 004 2	C016 10I019 005 2
				Kabelausgang		
				Ø 10-12	Ø 12-14	Ø 14-18
Kabelstecker, Bauform H, 5 + PE Schraubanschluss, 12 + PE-, 14 + PE- und 19 + PE-Ausführung ohne Kontakte ¹⁾ mit Klemmkäfig		5 + PE	inkl.	C016 20H005 103 2	C016 20H005 104 2	-
		12 + PE	9 x .N 01 016 00... 4 x .N 01 025 00...	C016 10H012 003 2	C016 10H012 004 2	-
		14 + PE	4 x .N 01 015 00... 11 x .N 01 016 00...	C016 10H014 003 2	C016 10H014 004 2	C016 10H014 005 2
		19 + PE	.N 01 015 00...	C016 10H019 003 2	C016 10H019 004 2	-
Kabelstecker, Bauform K, 5 + PE Schraubanschluss, 12 + PE-, 14 + PE- und 19 + PE-Ausführung ohne Kontakte ¹⁾ mit Klemmkäfig		5 + PE	inkl.	-	C016 20K005 104 2	-
		12 + PE	9 x .N 01 016 00... 4 x .N 01 025 00...	-	C016 10K012 004 2	-
		14 + PE	4 x .N 01 015 00... 11 x .N 01 016 00...	-	C016 10K014 004 2	-
		19 + PE	.N 01 015 00...	-	C016 10K019 004 2	-

C 16-3

Gehäusegröße 2 Gerätedosen



G

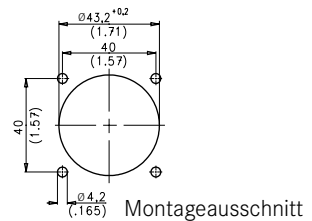

Montageausschnitt

Montagebohrung Ø 43,2 ohne Anfasung. Geeignete Abdichtung für Befestigungsschrauben ist vorzusehen.

Beschreibung	Maßzeichnung	Polzahl	Kontakte ²⁾	Bestellnummer
Gerätedose, Bauform G, 5 + PE Schraubanschluss, 12 + PE-, 14 + PE- und 19 + PE-Ausführung ohne Kontakte ¹⁾		5 + PE	inkl.	C016 20G005 100 2
		12 + PE	9 x .N 02 016 00... 4 x .N 02 025 00...	C016 10G012 000 2
		14 + PE	4 x .N 02 015 00... 11 x .N 02 016 00...	C016 10G014 000 2
		19 + PE	.N 02 015 00...	C016 10G019 000 2

C 16-3

Gehäusegröße 2 Kabel Dosen



Beschreibung	Maßzeichnung	Polzahl	Kontakte ²⁾	Bestellnummer		
				Kabelausgang		
				Ø 12-14	Ø 14-16	Ø 19-21
Kabeldose, Bauform E, 5 + PE Schraubanschluss, 12 + PE-, 14 + PE- und 19 + PE-Ausführung ohne Kontakte ¹⁾ mit Kabelzugentlastungsklemme		5 + PE	inkl.	C016 20E005 103 2	C016 20E005 104 2	C016 20E005 105 2
		12 + PE	9 x.N 02 016 00... 4 x.N 02 025 00...	C016 10E012 003 2	C016 10E012 004 2	C016 10E012 005 2
		14 + PE	4 x.N 02 015 00... 11 x.N 02 016 00...	C016 10E014 003 2	C016 10E014 004 2	C016 10E014 005 2
		19 + PE	.N 02 015 00...	C016 10E019 003 2	C016 10E019 004 2	C016 10E019 005 2
				Kabelausgang		
				Ø 10-12	Ø 12-14	
Kabeldose, Bauform D, 5 + PE Schraubanschluss, 12 + PE-, 14 + PE- und 19 + PE-Ausführung ohne Kontakte ¹⁾ mit Klemmkäfig		5 + PE	inkl.	C016 20D005 103 2	C016 20D005 104 2	-
		12 + PE	9 x.N 02 016 00... 4 x.N 02 025 00...	C016 10D012 003 2	C016 10D012 004 2	-
		14 + PE	4 x.N 02 015 00... 11 x.N 02 016 00...	C016 10D014 003 2	C016 10D014 004 2	-
		19 + PE	.N 02 015 00...	C016 10D019 003 2	C016 10D019 004 2	-
Kabeldose, Bauform F, 5 + PE Schraubanschluss, 12 + PE-, 14 + PE- und 19 + PE-Ausführung ohne Kontakte ¹⁾ mit Klemmkäfig		5 + PE	inkl.	-	C016 20F005 104 2	-
		12 + PE	9 x.N 02 016 00... 4 x.N 02 025 00...	-	C016 10F012 004 2	-
		14 + PE	4 x.N 02 015 00... 11 x.N 02 016 00...	-	C016 10F014 004 2	-
		19 + PE	.N 02 015 00...	-	C016 10F019 004 2	-

C 16-3

Gehäusegröße 2 Gerätestecker



C

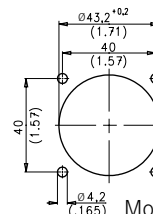

Montageausschnitt

Montagebohrung Ø 43,2 ohne Anfasung. Geeignete Abdichtung für Befestigungsschrauben ist vorzusehen.

Beschreibung	Maßzeichnung	Polzahl	Kontakte ²⁾	Bestellnummer
Gerätestecker, Bauform C, 5 + PE Schraubanschluss, 12 + PE-, 14 + PE- und 19 + PE-Ausführung ohne Kontakte ¹⁾		5 + PE	inkl.	C016 20C005 100 2
		12 + PE	9 x.N 01 016 00... 4 x.N 01 025 00...	C016 10C012 000 2
		14 + PE	4 x.N 01 015 00... 11 x.N 01 016 00...	C016 10C014 000 2
		19 + PE	.N 01 015 00...	C016 10C019 000 2

C 16-3



Gehäusegröße 2 Zubehör



für Gerätestecker

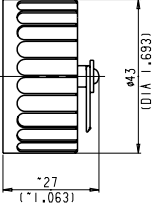
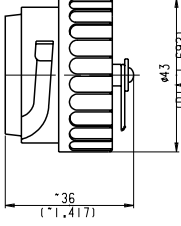

für Kabelstecker

Beschreibung	Abbildung	Bestellnummer	
Verschlusskappe für Kabel- und Gerätestecker		für Kabelstecker C016 00U000 011 2	für Gerätestecker C016 00U000 001 2
Verschlusskappe für Kabel- und Gerätedosen		für Kabel Dosen C016 00V000 011 2	für Gerätedosen C016 00V000 001 2
Demontagewerkzeug für Stift- und Buchseneinsätze		FH 0002-016	

C 16-3 2 + PE



Produktbeschreibung

Der C16-3 2 + PE kombiniert die Vorteile zweier Kontakt-Technologien: Schraubkontakte für eine schnelle und einfache (Feld-) Konfektion der Kabeldose sowie wirtschaftliche Crimpkontakte für den Gerätestecker, welche sich vollautomatisch verarbeiten lassen. Die auf Gehäusegröße 1 basierende 3-polige Version bietet einen optimierten Bajonett-Verschluss für IP67 in verriegeltem Zustand und ist zudem UV-resistent. Dadurch eignet sich der bis zu 35A und 750V ausgelegte Steckverbinder vor allem für Applikationen im Außenbereich wie z. B. Solar.

Die wichtigsten Eigenschaften und Vorteile des C16-3 2 + PE

- 2 + PE mit Schraub-Anschluss für Kabeldose und Crimp-Anschluss des Gerätesteckers
- Bis zu 40A (bei 40° C) und 750V
- Bajonett-Schnellverschluss
- IP67 in verriegeltem Zustand
- Anschlussquerschnitte 2,5mm² bis 6mm² (AWG 14 – 10) für Kabeldose und 1,5mm² bis 4mm² (AWG 16 – 12) für Gerätestecker
- Kabeldurchmesser von 8 bis 14mm² anschließbar
- UV resistent
- Optionaler Verriegelungs-Mechanismus, der ein einfaches Öffnen der Steckverbindung vermeidet (Secured Locking)
- VDE Zulassung

Beschreibung	Maßzeichnung	Polzahl	Kontakte ²⁾	Bestellnummer		
				8-10mm	10-12mm	12-14mm
Kabeldose		2 + PE	inkl.	C016 20E002 801 1	C016 20E002 800 1	C016 20E002 802 1
Gerätestecker ¹⁾		2 + PE	.N 01 025 00...	C016 10P002 800 1		



Produktbeschreibung	Hauptmerkmale
<p>Der auf C16-3 Gehäusegröße 2 basierende, 5-polige C16-L wurde speziell für 3-phasige PV Wechselrichter entwickelt. Er ist für bis zu 50A/600V ausgelegt und bietet optional einen Verriegelungsmechanismus, der ein einfaches Lösen der Verbindung vermeidet. Die neu entwickelten Schraubkontakte unterstützen eine schnelle und einfache Konfektion des Steckers im Feld. Hier kommen Leitungsquerschnitte von bis zu 8,3 mm² zum Einsatz. Ein weiterer Vorteil des C16-L liegt in der vergleichsweise kompakten Bauform mit einem Durchmesser von ca. 43 mm, die auch der Handhabung des Steckers zu Gute kommt.</p>	<ul style="list-style-type: none"> • 4 + PE für Schraubanschluss • Bis zu 50A (bei +40°C) und 600V • Bajonett-Schnellverschluss • IP65 in verriegeltem Zustand • Anschlussquerschnitte 2,5mm² - 8,3mm² / AWG 14 - 8 • Kabeldurchmesser von 11-20mm anschließbar • UV resistent • Optionaler Verriegelungsmechanismus • VDE Zulassung

Beschreibung	Maßzeichnung	Polzahl	Kontakte ²⁾	Bestellnummer	
				ohne Verriegelung	mit Verriegelung
Kabeldose Bauform L		4 + PE	inkl.	C016 20E004 800 2	C016 20E004 801 2
Gerätestecker Bauform L		4 + PE	inkl.	C016 20P004 800 2	C016 20P004 801 2

16-3

Crimpkontakte Stift

Gestanzte Einzelkontakte



Gestanzte Bandkontakte für
Crimpzangen mit Vorschub



100 bzw. 200 Stück

Gestanzte Bandkontakte für Crimpmaschinen



2000 Stück
(Zuführung links
oder rechts)

Kontakt Ø in mm	Isolierungs- Ø in mm	Polzahl	Gehäuse- größe	Anschluss- querschnitt / AWG	Lieferform	Stück	Bestell-Nr. Kontaktoberfläche		
							versilbert	vergoldet	
1,5	0,7 - 1,6	14 + PE	1	0,09 - 0,25 mm ²	Einzelkontakt	100	VN 01 015 0052 (1)	VN 01 015 0052 (2)	
		12 + 3 + PE	1	28 - 24	Bandkontakt	200	ZN 01 015 0052 (1)	ZN 01 015 0052 (2)	
		17 + PE	1		rechts	2000	HN 01 015 0052 (1)	HN 01 015 0052 (2)	
		14 + PE	2		links	2000	TN 01 015 0052 (1)	TN 01 015 0052 (2)	
		19 + PE	2						
1,5	1,3 - 2,0	14 + PE	1	0,35 - 0,5 mm ²	Einzelkontakt	100	VN 01 015 0046 (1)	VN 01 015 0046 (2)	
		12 + 3 + PE	1	22 - 20	Bandkontakt	200	ZN 01 015 0046 (1)	ZN 01 015 0046 (2)	
		17 + PE	1		rechts	2000	HN 01 015 0046 (1)	HN 01 015 0046 (2)	
		14 + PE	2		links	2000	TN 01 015 0046 (1)	TN 01 015 0046 (2)	
		19 + PE	2						
1,5	1,6 - 2,1	14 + PE	1	0,75 - 1,0 mm ²	Einzelkontakt	100	VN 01 015 0047 (1)	VN 01 015 0047 (2)	
		12 + 3 + PE	1	18	Bandkontakt	200	ZN 01 015 0047 (1)	ZN 01 015 0047 (2)	
		17 + PE	1		rechts	2000	HN 01 015 0047 (1)	HN 01 015 0047 (2)	
		14 + PE	2		links	2000	TN 01 015 0047 (1)	TN 01 015 0047 (2)	
		19 + PE	2						
1,6	1,0 - 2,0	8 + PE	1	0,14 - 0,5 mm ²	Einzelkontakt	100	VN 01 016 0003 (1)	VN 01 016 0003 (2)	
		12 + 3 + PE	1	26 - 20	Bandkontakt	200	ZN 01 016 0003 (1)	ZN 01 016 0003 (2)	
		12 + PE	2		rechts	2000	HN 01 016 0003 (1)	HN 01 016 0003 (2)	
		14 + PE	2		links	2000	TN 01 016 0003 (1)	TN 01 016 0003 (2)	
1,6	1,8 - 2,8	8 + PE	1	0,5 - 1,5 mm ²	Einzelkontakt	100	VN 01 016 0002 (1)	VN 01 016 0002 (2)	
		12 + 3 + PE	1	20 - 16	Bandkontakt	100	ZN 01 016 0002 (1)	ZN 01 016 0002 (2)	
		12 + PE	2		rechts	2000	HN 01 016 0002 (1)	HN 01 016 0002 (2)	
		14 + PE	2		links	2000	TN 01 016 0002 (1)	TN 01 016 0002 (2)	
1,6	2,5 - 3,5	8 + PE	1	1,5 - 2,5 mm ²	Einzelkontakt	100	VN 01 016 0005 (1)	VN 01 016 0005 (2)	
		12 + 3 + PE	1	16 - 14	Bandkontakt	200	ZN 01 016 0005 (1)	ZN 01 016 0005 (2)	
		12 + PE	2		rechts	2000	HN 01 016 0005 (1)	HN 01 016 0005 (2)	
		14 + PE	2		links	2000	TN 01 016 0005 (1)	TN 01 016 0005 (2)	
2,5	1,8 - 2,8	3 + PE	1	0,5 - 1,5 mm ²	Einzelkontakt	100	VN 01 025 0001 (101)	VN 01 025 0001 (102)	
		14 + PE	1	20 - 16	Bandkontakt	100	ZN 01 025 0001 (1)	ZN 01 025 0001 (2)	
		12 + PE	2		rechts	2000	HN 01 025 0001 (1)	HN 01 025 0001 (2)	
					links	2000	TN 01 025 0001 (1)	TN 01 025 0001 (2)	
	2,5 - 3,5	2 + PE 3 + PE 14 + PE 12 + PE	1	1	1,5 - 2,5 mm ²	Einzelkontakt	100	VN 01 025 0010 (101)	VN 01 025 0010 (102)
			1	1	16 - 14	Bandkontakt	200	ZN 01 025 0010 (1)	ZN 01 025 0010 (2)
			1	1		rechts	2000	HN 01 025 0010 (1)	HN 01 025 0010 (2)
			2	2		links	2000	TN 01 025 0010 (1)	TN 01 025 0010 (2)
2,5	3,3 - 4,2	2 + PE	1	2,5 - 4,0 mm ²	Einzelkontakt	100	VN 01 025 0043 (1)		
		3 + PE	1	14-12	Bandkontakt	200	ZN 01 025 0043 (1)		
					rechts	2000	HN 01 025 0043 (1)		
					links	2000	TN 01 025 0043 (1)		

Gestanzte Einzelkontakte

Gestanzte Bandkontakte für
Crimpzangen mit Vorschub

100 bzw. 200 Stück

Gestanzte Bandkontakte für Crimpmaschinen

2000 Stück
(Zuführung links
oder rechts)

Kontakt Ø in mm	Isolierungs- Ø in mm	Polzahl	Gehäuse- größe	Anschluss- querschnitt / AWG	Lieferform	Stück	Bestell-Nr. Kontaktfläche	
							versilbert	vergoldet
1,5	0,7 - 1,6	14 + PE	1	0,09 - 0,25 mm ²	Einzelkontakt	100	VN 02 015 0052 (1)	VN 02 015 0052 (2)
		12 + 3 + PE	1	28 - 24	Bandkontakt	200	ZN 02 015 0052 (1)	ZN 02 015 0052 (2)
		17 + PE	1		rechts	2000	HN 02 015 0052 (1)	HN 02 015 0052 (2)
		14 + PE	2		links	2000	TN 02 015 0052 (1)	TN 02 015 0052 (2)
		19 + PE	2					
1,5	1,3 - 2,0	14 + PE	1	0,35 - 0,5 mm ²	Einzelkontakt	100	VN 02 015 0046 (1)	VN 02 015 0046 (2)
		12 + 3 + PE	1	22 - 20	Bandkontakt	200	ZN 02 015 0046 (1)	ZN 02 015 0046 (2)
		17 + PE	1		rechts	2000	HN 02 015 0046 (1)	HN 02 015 0046 (2)
		14 + PE	2		links	2000	TN 02 015 0046 (1)	TN 02 015 0046 (2)
		19 + PE	2					
1,5	1,6 - 2,1	14 + PE	1	0,75 - 1,0 mm ²	Einzelkontakt	100	VN 02 015 0047 (1)	VN 02 015 0047 (2)
		12 + 3 + PE	1	18	Bandkontakt	200	ZN 02 015 0047 (1)	ZN 02 015 0047 (2)
		17 + PE	1		rechts	2000	HN 02 015 0047 (1)	HN 02 015 0047 (2)
		14 + PE	2		links	2000	TN 02 015 0047 (1)	TN 02 015 0047 (2)
		19 + PE	2					
1,6	1,0 - 2,0	8 + PE	1	0,14 - 0,5 mm ²	Einzelkontakt	100	VN 02 016 0003 (1)	VN 02 016 0003 (2)
		12 + 3 + PE	1	26 - 20	Bandkontakt	200	ZN 02 016 0003 (1)	ZN 02 016 0003 (2)
		12 + PE	2		rechts	2000	HN 02 016 0003 (1)	HN 02 016 0003 (2)
		14 + PE	2		links	2000	TN 02 016 0003 (1)	TN 02 016 0003 (2)
1,6	1,8 - 2,8	8 + PE	1	0,5 - 1,5 mm ²	Einzelkontakt	100	VN 02 016 0002 (1)	VN 02 016 0002 (2)
		12 + 3 + PE	1	20 - 16	Bandkontakt	100	ZN 02 016 0002 (1)	ZN 02 016 0002 (2)
		12 + PE	2		rechts	2000	HN 02 016 0002 (1)	HN 02 016 0002 (2)
		14 + PE	2		links	2000	TN 02 016 0002 (1)	TN 02 016 0002 (2)
1,6	2,5 - 3,5	8 + PE	1	1,5 - 2,5 mm ²	Einzelkontakt	100	VN 02 016 0005 (1)	VN 02 016 0005 (2)
		12 + 3 + PE	1	16 - 14	Bandkontakt	200	ZN 02 016 0005 (1)	ZN 02 016 0005 (2)
		12 + PE	2		rechts	2000	HN 02 016 0005 (1)	HN 02 016 0005 (2)
		14 + PE	2		links	2000	TN 02 016 0005 (1)	TN 02 016 0005 (2)
2,5	1,8 - 2,8	3 + PE	1	0,5 - 1,5 mm ²	Einzelkontakt	100	VN 02 025 0001 (101)	VN 02 025 0001 (102)
		14 + PE	1	20 - 16	Bandkontakt	100	ZN 02 025 0001 (1)	ZN 02 025 0001 (2)
		12 + PE	2		rechts	2000	HN 02 025 0001 (1)	HN 02 025 0001 (2)
					links	2000	TN 02 025 0001 (1)	TN 02 025 0001 (2)
	2,5 - 3,5	2 + PE	1	1,5 - 2,5 mm ²	Einzelkontakt	100	VN 02 025 0010 (101)	VN 02 025 0010 (102)
		3 + PE	1	16 - 14	Bandkontakt	200	ZN 02 025 0010 (1)	ZN 02 025 0010 (2)
		14 + PE	1		rechts	2000	HN 02 025 0010 (1)	HN 02 025 0010 (2)
		12 + PE	2		links	2000	TN 02 025 0010 (1)	TN 02 025 0010 (2)
2,5	3,3 - 4,2	2 + PE	1	2,5-4,0 mm ²	Einzelkontakt	100	VN 02 025 0043 (1)	
		3 + PE	1	14 - 12	Bandkontakt	200	ZN 02 025 0043 (1)	
					rechts	2000	HN 02 025 0043(1)	
					links	2000	TN 02 025 0043 (1)	

C16-3 Teilenummer-Syntax

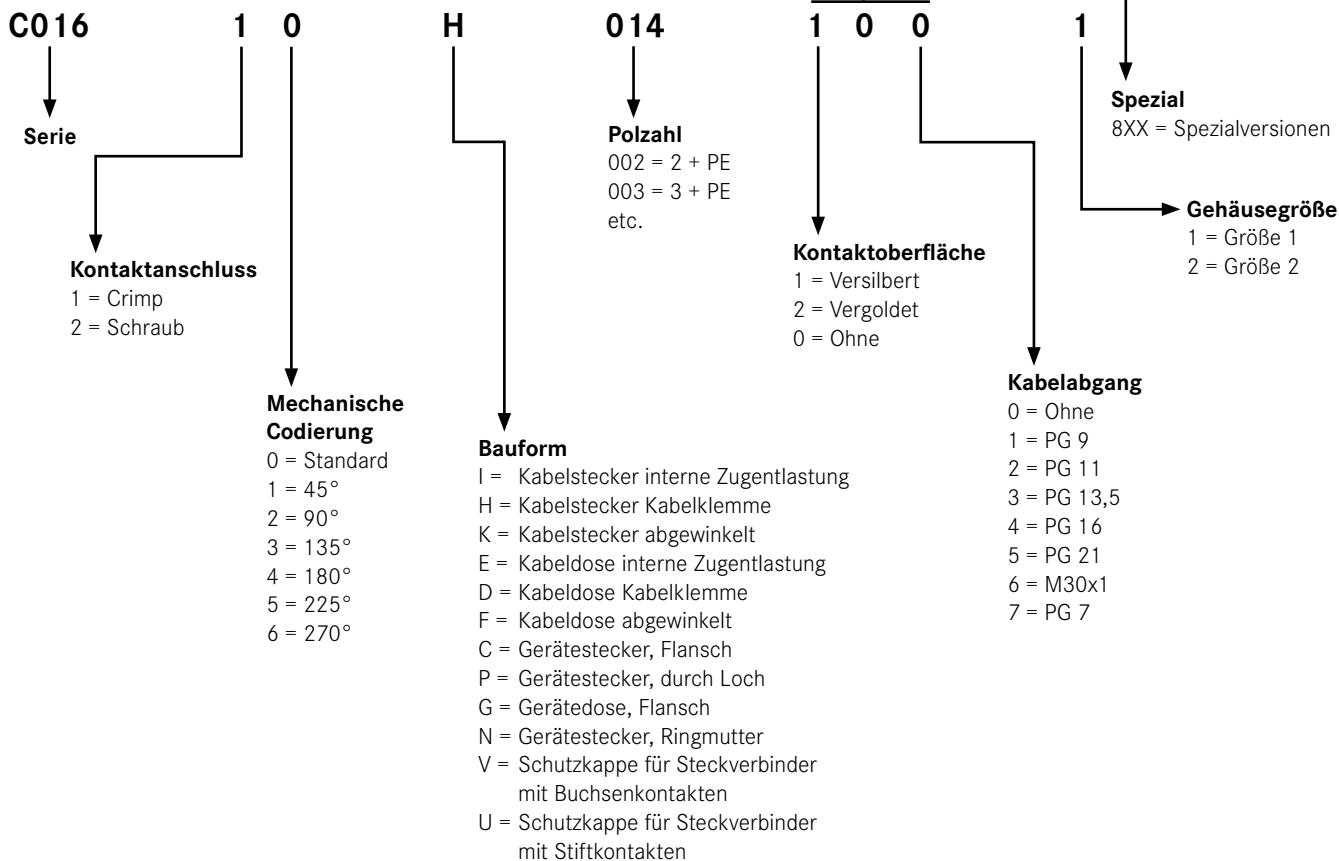

Teilenummer-Syntax Kontakte

VN 01 016 0001 (1)
 1) 2) 3) 4) 5)

- Lieferausführung:
 - VN = Einzelkontakt 100 Stück
 - ZN = Bandkontakt mit 100 bzw. 200 Stück
 - HN = Bandkontakte mit 2000 Kontakten (Kontaktzuführung rechts)
 - TN = Bandkontakte mit 2000 Kontakten (Kontaktzuführung links)
- Kontaktart:
 - 01 = Kontaktstift
 - 02 = Kontaktbuchse
- Kontakt Ø:
 - z. B. 016 $\hat{=}$ 1,6 mm
- Ausführungsvariante (Anschlussquerschnitt), z.B.
 - 0052: 0,09 - 0,25 mm²
 - 0046: 0,35 - 0,5 mm²
 - 0047: 0,75 - 1,0 mm²
- Oberfläche:
 - (1) = versilbert
 - (2) = vergoldet
 - (4) = vergoldet für hohe Anforderung

C 16-3
Gehäusegröße 1 und 2

Drehmoment für Kabelgehäuse und Kabelverschraubung¹⁾
min. 1 Nm
max. 2 Nm

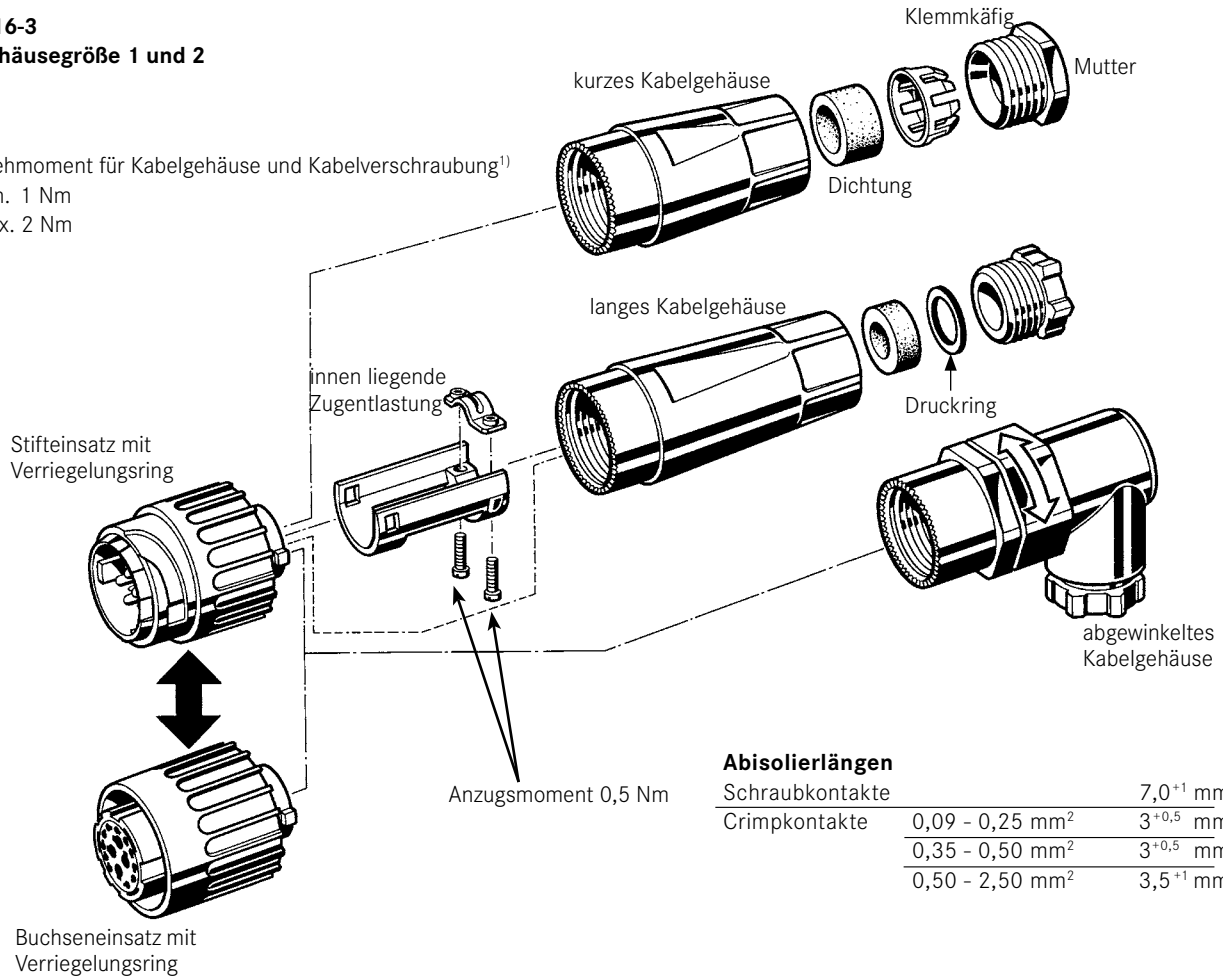

Abisolierlängen

Schraubkontakte	7,0 ⁺¹ mm ²⁾
Crimpkontakte	0,09 - 0,25 mm ² 3 ^{+0,5} mm
	0,35 - 0,50 mm ² 3 ^{+0,5} mm
	0,50 - 2,50 mm ² 3,5 ⁺¹ mm

Montagehinweis auf Seite 30 beachten.

C 16-L

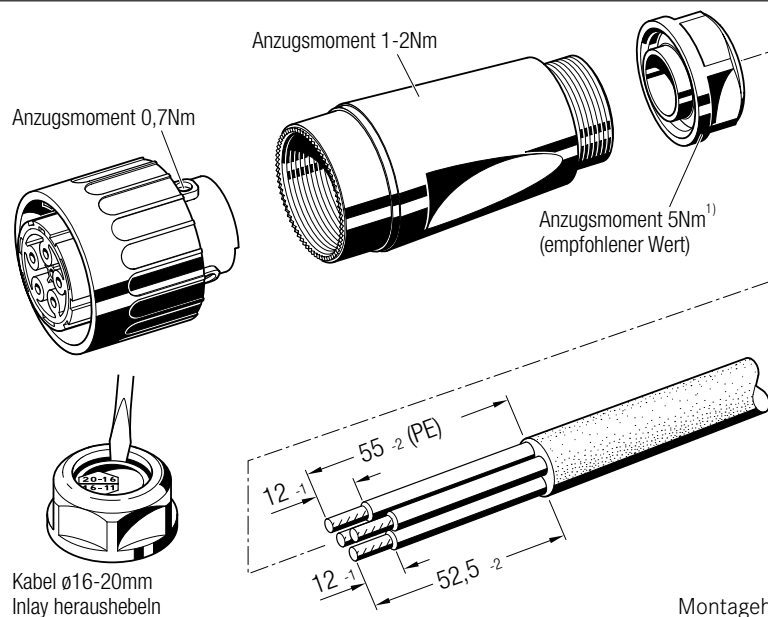

Montagehinweis auf Seite 30 beachten.

Anschlussstechnik

• Schraubverbindung

Schraubklemmen werden nach 60999-1 / VDE 609-1 bemessen. Die Gewindegröße in Abhängigkeit vom Leiterquerschnitt, sowie das dazugehörige Anzugs- und Prüfdrehmoment können unten stehender Tabelle 1 entnommen werden.

Tabelle 1

Leiterquerschnitt (mm ²)	max.4
Schraubengewinde	M3
Prüfdrehmoment (Ncm)	50

Die Ausziehkräfte (Streubereich) der Leiter aus einer Schraubverbindung eines Kontaktelementes zeigt das unten stehende Diagramm 1 für eine Klemmschraube M 3, angezogen mit einem Drehmoment von 50 Ncm.

Diagramm 1

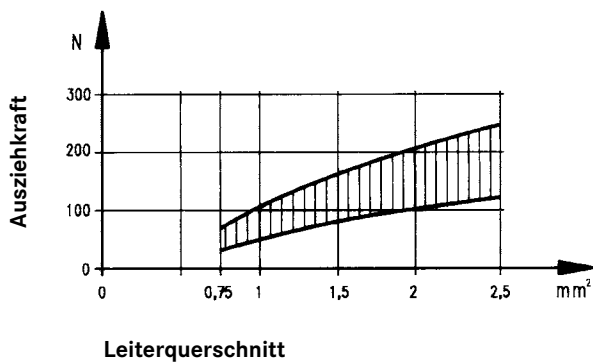

Da in verschiedenen Bereichen der Industrie auch mit Leitern nach der amerikanischen Drahtlehre AWG (American Wire Gauge) gearbeitet wird, folgt hiernach Tabelle 2 zur Umrechnung von AWG in mm².

Tabelle 2

AWG	Leiteraufbau	Leiter-Ø	Leiterquerschnitt
30	1 x 0,25	0,25 mm	0,05 mm ²
	7 x 0,10	0,36 mm	0,06 mm ²
28	1 x 0,32	0,32 mm	0,08 mm ²
	7 x 0,13	0,38 mm	0,09 mm ²
26	1 x 0,40	0,40 mm	0,13 mm ²
	7 x 0,16	0,48 mm	0,14 mm ²
	19 x 0,10	0,51 mm	0,15 mm ²
24	1 x 0,51	0,51 mm	0,21 mm ²
	7 x 0,20	0,61 mm	0,23 mm ²
	19 x 0,13	0,64 mm	0,24 mm ²
22	1 x 0,64	0,64 mm	0,33 mm ²
	7 x 0,25	0,76 mm	0,36 mm ²
	19 x 0,16	0,81 mm	0,38 mm ²
20	1 x 0,81	0,81 mm	0,52 mm ²
	7 x 0,32	0,97 mm	0,56 mm ²
	19 x 0,20	1,02 mm	0,62 mm ²
18	1 x 1,02	1,02 mm	0,79 mm ²
	19 x 0,25	1,27 mm	0,96 mm ²
16	19 x 0,29	1,44 mm	1,23 mm ²
14	19 x 0,36	1,80 mm	1,95 mm ²
12	19 x 0,46	2,29 mm	3,09 mm ²
10	37 x 0,40	3,10 mm	4,60 mm ²
8	133 x 0,29	4,0 mm	8,80 mm ²
6	133 x 0,36	5,5 mm	13,5 mm ²

Zu beachten ist, dass Leiter mit gleicher AWG-Nummer, aber unterschiedlichem Aufbau, leicht unterschiedliche Querschnitte aufweisen!

Tabelle 3

Aufbau und Abmessungen von Kupferleitungen

Leiterquerschnitt	Leiteraufbau	Leiter-Ø
0,09 mm ²	12 x 0,10	0,48 mm
0,14 mm ²	18 x 0,10	0,50 mm
0,25 mm ²	14 x 0,15	0,70 mm
0,34 mm ²	7 x 0,25	0,78 mm
0,5 mm ²	16 x 0,20	1,0 mm
0,75 mm ²	24 x 0,20	1,2 mm
1,0 mm ²	32 x 0,20	1,4 mm
1,5 mm ²	30 x 0,25	1,6 mm
2,5 mm ²	35 x 0,30	2,2 mm
4,0 mm ²	56 x 0,30	2,8 mm
6,0 mm ²	19 x 0,64	3,4 mm
10 mm ²	19 x 0,80	4,3 mm

• Crimpverbindung

Eine Crimpverbindung ist eine nicht lösbare elektrische Verbindung zwischen einem Leiter und einem Crimpkontakt mit Hilfe der Crimptechnik. Durch genau auf Crimphülse und Leiterquerschnitt abgestimmte Crimpprofile werden durch Druck und gezielte Verformung zuverlässige elektrische Verbindungen hergestellt. Es gibt offene Crimphülsen (gestanzte Kontakte) und geschlossene Crimphülsen (gedrehte Kontakte).

Die wesentlichen Vorteile von Crimpverbindungen sind:

- Rationelle Verarbeitung der Kontakte
- Konstante elektrische und mechanische Werte durch gleich bleibende Crimpqualität.

Die Anforderungen an Crimpverbindungen sind in DIN EN 60352-2, IEC 60352-2, festgelegt.

Ein wesentliches Merkmal für die Qualität einer Crimpverbindung ist die erreichte Zugfestigkeit des Anschlusses. Sie kann mit einfachen Mitteln zur Überwachung der Qualität herangezogen werden. Aus unten stehendem Diagramm 2 kann die Mindest-Zugfestigkeit entnommen werden.

Verarbeitungshinweis

Crimpkontakte sind nur mit den dafür freigegebenen Crimpwerkzeugen zu verarbeiten.

Der Ein- und Ausbau von Crimpkontakten darf nur mit den dafür vorgesehenen Einsetz- und Lösewerkzeugen durchgeführt werden

Eine ausführliche Beschreibung der Crimptechnologie finden Sie in unserem Katalog „Werkzeuge“.

Crimpkontakte finden Sie in diesem Katalog auf den Seiten 23/24.

Diagramm 2

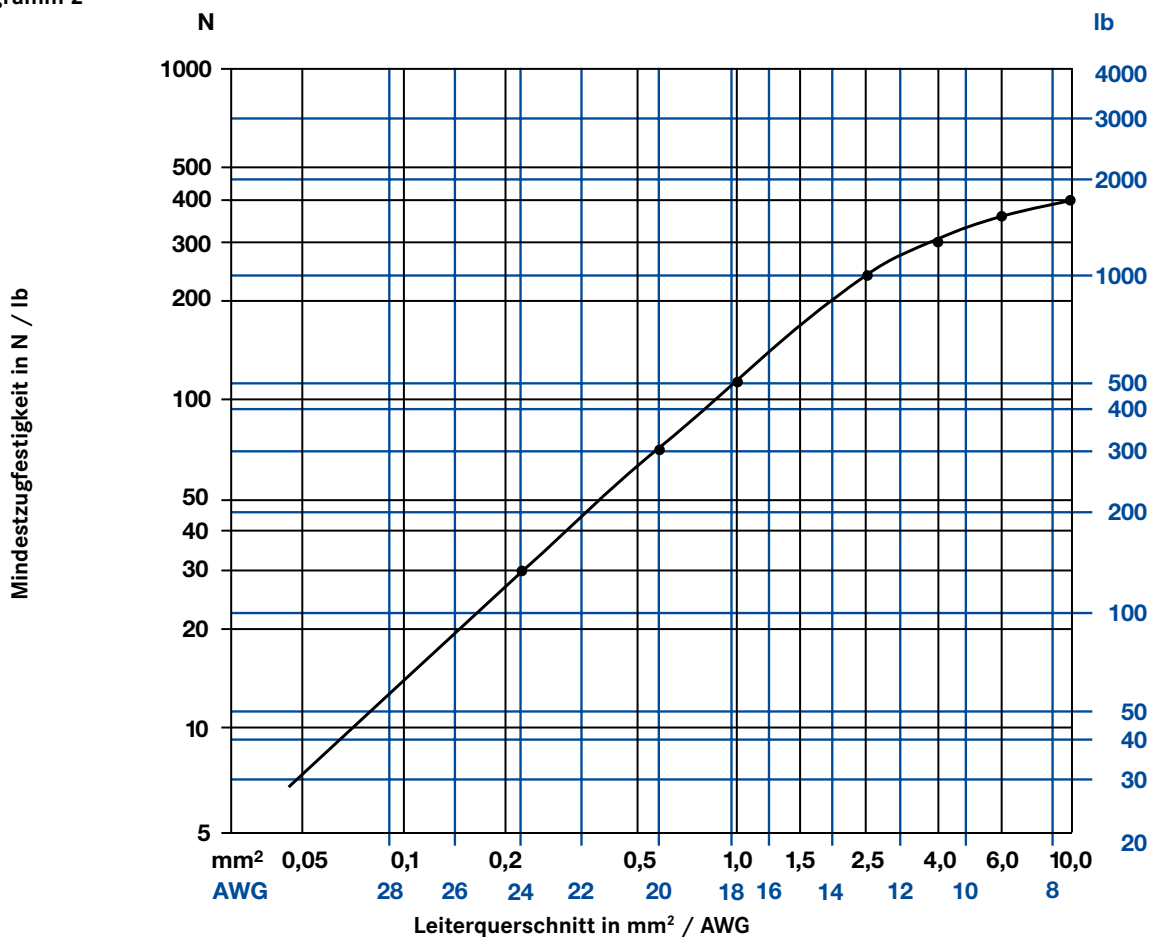

Schutzarten

Elektrische Betriebsmittel, zu denen Steckverbinder zählen, müssen aus Sicherheitsgründen gegen Einflüsse von außen, wie z.B. Staub, Fremdkörper, Berührung, Feuchtigkeit und Wasser geschützt werden. Diesen Schutz übernehmen bei Industrie-Steckverbindern die Gehäuse mit ihrer Verriegelung und dem abgedichteten Kabeleinlass. Den Grad der Schutzart kann man dem Einsatz entsprechend wählen. In der Norm IEC 60529 bzw. DIN EN 60529 /VDE 0470T.1 sind die Schutzgrade festgelegt und in verschiedene Klassen eingeteilt. Die Bezeichnung erfolgt in nachstehender Weise:

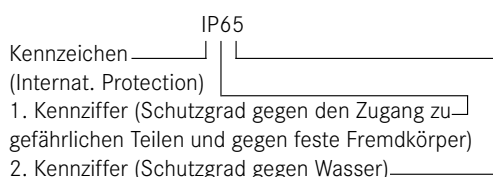

Die nachfolgenden Tabellen 4 und 5 zeigen alle Schutzarten in einer Übersicht.

Tabelle 4

1. Kennziffer	Kurzbeschreibung	Definition
0	Nicht geschützt	-
1	Geschützt gegen den Zugang zu gefährlichen Teilen mit dem Handrücken. Geschützt gegen feste Fremdkörper $\varnothing \geq 50$ mm.	Die Sonde, Kugel $\varnothing 50$ mm, darf nicht voll eindringen und muss ausreichenden Abstand zu gefährlichen Teilen haben.
2	Geschützt gegen den Zugang zu gefährlichen Teilen mit einem Finger. Geschützt gegen feste Fremdkörper $\varnothing \geq 12,5$ mm.	Der gegliederte Prüffinger, $\varnothing 12$ mm, 80 mm Länge, muss ausreichenden Abstand zu gefährlichen Teilen haben. Die Sonde, $\varnothing 12,5$ mm, darf nicht voll eindringen.
3	Geschützt gegen den Zugang zu gefährlichen Teilen mit einem Werkzeug. Geschützt gegen feste Fremdkörper $\varnothing \geq 2,5$ mm.	Die Sonde, $\varnothing 2,5$ mm, darf überhaupt nicht eindringen.
4	Geschützt gegen den Zugang zu gefährlichen Teilen mit einem Draht. Geschützt gegen feste Fremdkörper $\varnothing \geq 1$ mm.	Die Sonde, $\varnothing 1$ mm, darf überhaupt nicht eindringen.
5	Geschützt gegen den Zugang zu gefährlichen Teilen mit einem Draht. Staubgeschützt.	Die Sonde, $\varnothing 1$ mm, darf nicht eindringen. Eindringen von Staub ist nicht vollständig verhindert, aber der Staub darf nicht in einer solchen Menge eindringen, dass das zufriedenstellende Arbeiten des Gerätes oder die Sicherheit beeinträchtigt wird.
6	Geschützt gegen den Zugang zu gefährlichen Teilen mit einem Draht. Staubdicht.	Die Sonde, $\varnothing 1$ mm, darf nicht eindringen. Kein Eindringen von Staub.

Tabelle 5

2. Kennziffer	Kurzbeschreibung	Definition
0	Nicht geschützt	-
1	Geschützt gegen Tropfwasser	Senkrecht fallende Tropfen dürfen keine schädlichen Wirkungen haben.
2	Geschützt gegen Tropfwasser, wenn das Gehäuse bis zu 15° geneigt ist	Senkrecht fallende Tropfen dürfen keine schädlichen Wirkungen haben, wenn das Gehäuse um einen Winkel bis zu 15° beiderseits der Senkrechten geneigt ist.
3	Geschützt gegen Sprühwasser	Wasser, das in einem Winkel bis zu 60° beiderseits der Senkrechten gesprüht wird, darf keine schädlichen Wirkungen haben.
4	Geschützt gegen Spritzwasser	Wasser, das aus jeder Richtung gegen das Gehäuse spritzt, darf keine schädlichen Wirkungen haben.
5	Geschützt gegen Strahlwasser	Wasser, das aus jeder Richtung als Strahl gegen das Gehäuse gerichtet ist, darf keine schädlichen Wirkungen haben.
6	Geschützt gegen starkes Strahlwasser	Wasser, das aus jeder Richtung als starker Strahl gegen das Gehäuse gerichtet ist, darf keine schädlichen Wirkungen haben.
7	Geschützt gegen die Wirkungen beim zeitweiligen Untertauchen in Wasser	Wasser darf nicht in einer Menge eintreten, die schädliche Wirkungen verursacht, wenn das Gehäuse für 30 Min. in 1 m Tiefe in Wasser untergetaucht ist.
8	Geschützt gegen die Wirkungen beim dauernden Untertauchen in Wasser	Wasser darf nicht in einer Menge eintreten, die schädliche Wirkungen verursacht, wenn das Gehäuse dauernd unter Wasser getaucht ist unter Bedingungen, die zwischen Hersteller und Anwender vereinbart werden müssen. Die Bedingungen müssen jedoch schwieriger sein als für die Kennziffer 7.
9K ¹⁾	Geschützt gegen Wasser bei Hochdruck-/Dampfstrahl-Reinigung	Wasser, das aus jeder Richtung unter stark erhöhtem Druck gegen das Gehäuse gerichtet ist, darf keine schädlichen Wirkungen haben.



1. Allgemein

Diese Steckverbinder sind in Übereinstimmung mit der Niederspannungsrichtlinie (73/23/EWG) und des Gerätesicherheitsgesetzes entwickelt und gefertigt und entsprechen im besonderen den Normen DIN EN 61984 / IEC 61984 (VDE 0627); IEC 60664-1 (VDE 0110-1) und IEC 60529. Alle technischen Angaben beziehen sich auf Steckverbinder, also Betriebsmittel, die bei bestimmungsgemäßer Verwendung (unter elektrischer Spannung) nicht gesteckt oder getrennt werden dürfen. Die Sicherheit von Steckverbindern mit / ohne Schaltleistung ist abhängig von der richtigen Auswahl der Produkte, dem ordnungsgemäßen Einbau und der sachgemäßen Montage.

Die aufgeführten technischen Daten und Hinweise sollen dabei helfen, das richtige Produkt auszuwählen und einen sachgemäßen Einsatz sicherzustellen.

2. Anwendungs- und Einsatzhinweise

Steckverbinder mit / ohne Schaltleistung dürfen nur entsprechend den angegebenen Bemessungsgrößen eingesetzt werden.

Bitte beachten Sie, dass Bemessungsgrößen häufig nur Anfangswerte darstellen, die unter speziellen Bedingungen (Prüfungen) ermittelt wurden und sich vor allem unter längerer oder anderer Beanspruchung ändern können.

Die Steckverbindungen der Serie C 16-3 sind für Einsatzbereiche im Anlagen- und Apparatebau, Steuerungs- und Elektrogerätebau vorgesehen. Die Überprüfung, ob die Steckverbindung anderen als den angegebenen Vorschriften entspricht, bzw. ob diese in speziell von uns nicht vorhersehbaren Anwendungsbereichen eingesetzt werden kann, obliegt dem Anwender.

Verbindlich für den Einsatz von Steckverbindern mit / ohne Schaltleistung sind die jeweiligen Anforderungen der Gerätevorschriften.

Dies gilt insbesondere für die Festlegung der Bemessungsspannung und der damit zusammenhängenden Luft- und Kriechstrecken.

Alle Angaben der Bemessungsdaten der in diesem Katalog aufgeführten Steckverbinder sind auf die Überspannungskategorie III ¹⁾ sowie den Verschmutzungsgrad 3 ²⁾ bezogen.

Beim Einsatz von Steckverbindern mit / ohne Schaltleistung ist darauf zu achten, dass diese vollständig gesteckt bzw. sicher verriegelt oder verschraubt sind.

3. Montagehinweise

Die angegebenen Kennwerte sind Anhaltswerte und können je nach Kabelführung abweichen. Bei der Kabel- und Leitungsauswahl ist deren Verwendbarkeit in Bezug auf die Kabelverschraubung abzustimmen.

4. Anschlusshinweise

Bei Kabelsteckern und Kabeldosen muss die Leitung durch die Zugentlastung wirksam gesichert sein (innen liegende Kabelzugentlastungsklemme oder Klemmkäfig). Wird nur die einfache Verschraubung (ohne Klemmkäfig) verwendet, so ist die Leitung kurz hinter dem Steckverbinder zu entlasten.

Bei der Leitungsauswahl ist darauf zu achten, dass die Leitungen die Steckverbinder nicht angreifen (Lösungsmittel) oder eine mögliche Feuerbeständigkeit aufheben.

Bei dem Anschluss der Leitungen ist darauf zu achten, dass diese polrichtig angeschlossen sind.

Beim Einsatz von Crimpkontakten ist darauf zu achten, dass diese sicher im Isolierkörper verrastet sind.

Die Leitungen dürfen an den Anschlüssen nur so weit abisoliert werden, dass keine elektrische Beeinträchtigung untereinander möglich ist. Leitungen sind sorgfältig abzuisolieren, so dass Einzeldrähte nicht abgeschnitten oder eingekerbt werden.

¹⁾ Überspannungskategorie III: Betriebsmittel, die zur Anwendung in Anlagen oder Teilen von diesen bestimmt sind, bei denen Blitzüberspannungen nicht berücksichtigt werden müssen, wohl aber Überspannungen durch Schaltvorgänge und an die im Hinblick auf die Sicherheit und Verfügbarkeit des Betriebsmittels oder von davon abhängigen Netzen besondere Anforderungen gestellt werden. Hierunter fallen Betriebsmittel für feste Installationen, z.B. Schutzeinrichtungen, Schütze, Schalter und Steckdosen.

²⁾ Verschmutzungsgrad 3: Es tritt leitfähige Verschmutzung auf oder trockene, nicht leitfähige Verschmutzung, die leitfähig wird, da Betauung zu erwarten ist.

Bestellnummern- verzeichnis

Bestell-Nr.	Seite	Bestell-Nr.	Seite	Bestell-Nr.	Seite	Bestell-Nr.	Seite
C016 00U000 001 1	17	C016 10H003 002 1	15	C016 20I005 105 2	18	TN 02 025 0010 (2)	24
C016 00U000 001 2	20	C016 10H003 003 1	15	C016 20K005 104 2	18	TN 02 025 0043 (1)	24
C016 00U000 011 2	20	C016 10H008 002 1	15	C016 20P004 800 2	22	VN 01 015 0046 (1)	23
C016 00U000 021 1	17	C016 10H008 003 1	15	C016 20P004 801 2	22	VN 01 015 0046 (2)	23
C016 00V000 001 1	17	C016 10H012 003 2	18	FH 0000-016	17	VN 01 015 0047 (1)	23
C016 00V000 001 2	20	C016 10H012 004 2	18	FH 0002-016	20	VN 01 015 0047 (2)	23
C016 00V000 011 2	20	C016 10H014 002 1	15	HN 01 015 0046 (1)	23	VN 01 015 0052 (1)	23
C016 00V000 021 1	17	C016 10H014 003 1	15	HN 01 015 0046 (2)	23	VN 01 015 0052 (2)	23
C016 10C003 000 1	17	C016 10H014 003 2	18	HN 01 015 0047 (1)	23	VN 01 016 0002 (1)	23
C016 10C008 000 1	17	C016 10H014 004 2	18	HN 01 015 0047 (2)	23	VN 01 016 0002 (2)	23
C016 10C012 000 2	19	C016 10H014 005 2	18	HN 01 015 0052 (1)	23	VN 01 016 0003 (1)	23
C016 10C014 000 1	17	C016 10H015 002 1	15	HN 01 015 0052 (2)	23	VN 01 016 0003 (2)	23
C016 10C014 000 2	19	C016 10H015 003 1	15	HN 01 016 0002 (1)	23	VN 01 016 0005 (1)	23
C016 10C015 000 1	17	C016 10H017 002 1	15	HN 01 016 0002 (2)	23	VN 01 016 0005 (2)	23
C016 10C017 000 1	17	C016 10H017 003 1	15	HN 01 016 0003 (1)	23	VN 01 025 0001 (101)	23
C016 10C019 000 2	19	C016 10H019 003 2	18	HN 01 016 0003 (2)	23	VN 01 025 0001 (102)	23
C016 10D003 002 1	16	C016 10H019 004 2	18	HN 01 016 0005 (1)	23	VN 01 025 0010 (101)	23
C016 10D 003 003 1	16	C016 10I003 002 1	15	HN 01 016 0005 (2)	23	VN 01 025 0010 (102)	23
C016 10D008 002 1	16	C016 10I003 003 1	15	HN 01 025 0001 (1)	23	VN 01 025 0043(1)	23
C016 10D008 003 1	16	C016 10I008 002 1	15	HN 01 025 0001 (2)	23	VN 02 015 0046 (1)	24
C016 10D012 003 2	19	C016 10I008 003 1	15	HN 01 025 0010 (1)	23	VN 02 015 0046 (2)	24
C016 10D012 004 2	19	C016 10I012 003 2	18	HN 01 025 0010 (2)	23	VN 02 015 0047 (1)	24
C016 10D014 002 1	16	C016 10I012 004 2	18	HN 01 025 0043 (1)	23	VN 02 015 0047 (2)	24
C016 10D014 003 1	16	C016 10I012 005 2	18	HN 02 015 0046 (1)	24	VN 02 015 0052 (1)	24
C016 10D014 003 2	19	C016 10I014 002 1	15	HN 02 015 0046 (2)	24	VN 02 015 0052 (2)	24
C016 10D014 004 2	19	C016 10I014 003 1	15	HN 02 015 0047 (1)	24	VN 02 016 0002 (1)	24
C016 10D015 002 1	16	C016 10I014 003 2	18	HN 02 015 0047 (2)	24	VN 02 016 0002 (2)	24
C016 10D015 003 1	16	C016 10I014 004 2	18	HN 02 015 0052 (1)	24	VN 02 016 0003 (1)	24
C016 10D017 002 1	16	C016 10I014 005 2	18	HN 02 015 0052 (2)	24	VN 02 016 0003 (2)	24
C016 10D017 003 1	16	C016 10I015 002	15	HN 02 016 0002 (1)	24	VN 02 016 0005 (1)	24
C016 10D019 003 2	19	C016 10I015 003 1	15	HN 02 016 0002 (2)	24	VN 02 016 0005 (2)	24
C016 10D019 004 2	19	C016 10I017 002 1	15	HN 02 016 0003 (1)	24	VN 02 025 0001 (101)	24
C016 10E003 002 1	16	C016 10I017 003 1	15	HN 02 016 0003 (2)	24	VN 02 025 0001 (102)	24
C016 10E 003 003 1	16	C016 10I019 003 2	18	HN 02 016 0005 (1)	24	VN 02 025 0010 (101)	24
C016 10E008 002 1	16	C016 10I019 004 2	18	HN 02 016 0005 (2)	24	VN 02 025 0010 (102)	24
C016 10E008 003 1	16	C016 10I019 005 2	18	HN 02 025 0001 (1)	24	VN 02 025 0043 (1)	24
C016 10E012 003 2	19	C016 10K003 002 1	15	HN 02 025 0001 (2)	24	ZN 01 015 0046 (1)	23
C016 10E012 004 2	19	C016 10K003 003 1	15	HN 02 025 0010 (1)	24	ZN 01 015 0046 (2)	23
C016 10E012 005 2	19	C016 10K008 002 1	15	HN 02 025 0010 (2)	24	ZN 01 015 0047 (1)	23
C016 10E014 002 1	16	C016 10K008 003 1	15	HN 02 025 0043(1)	24	ZN 01 015 0047 (2)	23
C016 10E014 003 1	16	C016 10K012 004 2	18	TN 01 015 0046 (1)	23	ZN 01 015 0052 (1)	23
C016 10E014 003 2	19	C016 10K014 002 1	15	TN 01 015 0046 (2)	23	ZN 01 015 0052 (2)	23
C016 10E014 004 2	19	C016 10K014 003 1	15	TN 01 015 0047 (1)	23	ZN 01 016 0002 (1)	23
C016 10E014 005 2	19	C016 10K014 004 2	18	TN 01 015 0047 (2)	23	ZN 01 016 0002 (2)	23
C016 10E015 002 1	16	C016 10K015 002 1	15	TN 01 015 0052 (1)	23	ZN 01 016 0003 (1)	23
C016 10E015 003 1	16	C016 10K015 003 1	15	TN 01 015 0052 (2)	23	ZN 01 016 0003 (2)	23
C016 10E017 002 1	16	C016 10K017 002 1	15	TN 01 016 0002 (1)	23	ZN 01 016 0005 (1)	23
C016 10E017 003 1	16	C016 10K017 003 1	15	TN 01 016 0002 (2)	23	ZN 01 016 0005 (2)	23
C016 10E019 003 2	19	C016 10K019 004 2	18	TN 01 016 0003 (1)	23	ZN 01 025 0001 (1)	23
C016 10E019 004 2	19	C016 10N003 006 1	16	TN 01 016 0003 (2)	23	ZN 01 025 0001 (2)	23
C016 10E019 005 2	19	C016 10N008 006 1	16	TN 01 016 0005 (1)	23	ZN 01 025 0010 (1)	23
C016 10F003 002 1	16	C016 10N014 006 1	16	TN 01 016 0005 (2)	23	ZN 01 025 0010 (2)	23
C016 10F003 003 1	16	C016 10N015 006 1	16	TN 01 025 0001 (1)	23	ZN 01 025 0043 (1)	23
C016 10F008 002 1	16	C016 10N017 006 1	16	TN 01 025 0001 (2)	23	ZN 02 015 0046 (1)	24
C016 10F008 003 1	16	C016 10P002 800 1	21	TN 01 025 0010 (1)	23	ZN 02 015 0046 (2)	24
C016 10F012 004 2	19	C016 20C005 100 2	19	TN 01 025 0010 (2)	23	ZN 02 015 0047 (1)	24
C016 10F014 002 1	16	C016 20D005 103 2	19	TN 01 025 0043 (1)	23	ZN 02 015 0047 (2)	24
C016 10F014 003 1	16	C016 20D005 104 2	19	TN 02 015 0046 (1)	24	ZN 02 015 0052 (1)	24
C016 10F014 004 2	19	C016 20E002 800 1	21	TN 02 015 0046 (2)	24	ZN 02 015 0052 (2)	24
C016 10F015 002 1	16	C016 20E002 801 1	21	TN 02 015 0047 (1)	24	ZN 02 016 0002 (1)	24
C016 10F015 003 1	16	C016 20E002 802 1	21	TN 02 015 0047 (2)	24	ZN 02 016 0002 (2)	24
C016 10F017 002 1	16	C016 20E004 800 2	22	TN 02 015 0052 (1)	24	ZN 02 016 0003 (1)	24
C016 10F017 003 1	16	C016 20E004 801 2	22	TN 02 015 0052 (2)	24	ZN 02 016 0003 (2)	24
C016 10F019 004 2	19	C016 20E005 103 2	19	TN 02 016 0002 (1)	24	ZN 02 016 0005 (1)	24
C016 10G003 000 1	16	C016 20E005 104 2	19	TN 02 016 0002 (2)	24	ZN 02 016 0005 (2)	24
C016 10G008 000 1	16	C016 20E005 105 2	19	TN 02 016 0003 (1)	24	ZN 02 025 0001 (1)	24
C016 10G012 000 2	18	C016 20F005 104 2	19	TN 02 016 0003 (2)	24	ZN 02 025 0001 (2)	24
C016 10G014 000 1	16	C016 20G005 100 2	18	TN 02 016 0005 (1)	24	ZN 02 025 0010 (1)	24
C016 10G014 000 2	18	C016 20H005 103 2	18	TN 02 016 0005 (2)	24	ZN 02 025 0010 (2)	24
C016 10G015 000 1	16	C016 20H005 104 2	18	TN 02 025 0001 (1)	24	ZN 02 025 0043 (1)	24
C016 10G017 000 1	16	C016 20I005 103 2	18	TN 02 025 0001 (2)	24		
C016 10G019 000 2	18	C016 20I005 104 2	18	TN 02 025 0010 (1)	24		

International

Argentinien

Amphenol Argentina
Av. Callao 930
2nd Floor Office B "Plaza"
C1023 AAP Buenos Aires
Telefon +54 11 4815 68 86
www.amphenol.com.ar

Australien

Amphenol Australia Pty. Ltd.
2 Fiveways Blvd
Keysborough
Victoria 31 73
Telefon +61 3 8796 88 88
www.amphenol.com.au

Brasilien

Amphenol do Brasil Ltda.
Rua Diogo Moreira 132, 20th Floor
CEP 05423-101 Sao Paulo SP
Telefon +55 11 3815 10 03
www.amphenol.com.br

China

Amphenol-Tuchel Electronics
China Branch
20 Tianshan Road
Changzhou 213022
Telefon +86 519 85 11 03 01
www.amphenol.info

Deutschland

Amphenol-Tuchel Electronics GmbH
August-Häusser-Str. 10
74080 Heilbronn
Telefon +49 7131 929 0
www.amphenol.de

England

Amphenol Limited
Thanet Way, Whitstable
Kent, CT53JF
Telefon +44 1227 773 200
www.amphenol.co.uk

Frankreich

Amphenol Socapex S.A.S.
948, Promenade de l'Arve, BP 29
Thyez Cedex, 74311
Telefon +33 4 5089 28 00
www.amphenol-socapex.com

Indien

Amphenol Interconnect India Pvt Ltd
105, Bhosari Industrial Area
Pune - 411 026
Telefon +91 20 2712 04 81
www.amphenol-in.com

Italien

Amphenol-Tuchel Italy
Via Barbaiana n. 5
20020 Lainate (MI)
Telefon +39 02 9325 41
www.amphenol.info

Korea

Amphenol DaeShin Elect and
Precision Co.,Ltd
558 Songnae-Dong, Sosa-Gu
Bucheon-City, Kyunggi-Do
Korea 422-130
Telefon +82 32 6103 800
www.amphenol.co.kr

Mexiko

Amphenol Mexico
Prolongacion Reforma 61 - 6 B2
Col. Paseo de las Lomas
C.P. 01330 Mexico D.F.
Telefon +52 55 5258 99 84
www.amphenolmexico.com

Singapur

Asia Pacific Sales Operations
72 Bendemeer Rd, No.03-32/33
Hiap Huat House, Luzerne, 339941
Singapore
Telefon +65 6294 2128
www.amphenol.com

Spanien

Amphenol Espana
Edificio Burgosol, Oficina 55
C/Comunidad de Madrid, 35 bis
Las Rozas (Madrid), 28230
Telefon +34 91 6407 302
www.amphenol.com

Südafrika

Amphenol International Ltd
Chislehurst
30 Impala Road
2196 Chislehurst
Sandton, 2146
Telefon +27 11 7839 517
www.amphenol.co.za

Taiwan

Amphenol East Asia Limited-Taiwan
5F, No. 361, Fusing 1st Rd
Gueishan Township,
Taoyuan County 333
Telefon +886 3 2647 200
www.amphenol.com

Amphenol LTW Technology Co., Ltd.
9F, No. 657-12, Zhongzheng Road
Xinzuang Dist., New Taipei City
242 Taiwan
Telefon +886 2 2908 5626
sales@ltw-tech.com
www.amphenolltw.com

Türkei

Amphenol Turkey
Sun Plaza Kat: 15
Maslak Mah. Bilim Sok.No:15
34398 Sisli - Istanbul
Telefon +90 2123 679 220
www.amphenol.com.tr

USA

Amphenol-Tuchel Electronics /
Amphenol Sine Systems
44724 Morley Drive
48036 Clinton Township, MI
Telefon +1 586 913 8630
www.amphenol.info

Amphenol Corporation
Corporate Headquarters
358 Hall Avenue
Wallingford, CT 06492
Telefon +1 877 2674 366
Telefon +1 203 2658 900
www.amphenol.com

Weitere Amphenol Unternehmen
finden Sie hier: www.amphenol.com

**Allgemeine Information**

Alle technischen Daten wurden unter Laborbedingungen ermittelt und können im Praxisbetrieb abweichen. Es handelt sich bei den Angaben weder um Beschaffenheits- noch um Haltbarkeitsgarantien.

Konstruktionsänderungen aufgrund von Qualitätsverbesserungen, Weiterentwicklungen oder Fertigungserfordernissen behalten wir uns vor. Mit den Angaben im Katalog werden die Bauelemente spezifiziert, nicht Eigenschaften zugesichert.

Weiterverwertung dieser Katalogunterlagen in jeder Form ist nur mit unserer schriftlichen Genehmigung gestattet (URHG, UWG, BGB).

Ihr zuständiger Vertriebs-Ingenieur:

